

Vliegendeur Elegance Porte Moustiquaire Elegance



Met de 'Elegance' vliegendeur haalt u een echt pareltje binnen. Een uitstekend design gekoppeld aan productinnovatie en efficiëntie op vlak van insectenwering.

Met deze vliegendeur koopt u een robuuste en verfijnde deur met mooie looks voor intensief gebruik.

KADER & VLEUGEL

- Kaderprofiel VP1000 in verstek gezaagd
- **Kader kan verkregen worden met flens (VP1001)** voor mooie afwerking van het metselwerk bij plaatsing in de dag
- **Vleugelafdekprofiel VP1003** aan kopse kant voor **onzichtbare boorgaten**
- S-vormige tussenstijl VP1005 van 75mm hoog die tevens fungeert als greep; wordt op de door u gewenste hoogte geplaatst
- Dubbele uitvoering mogelijk
- Bij dubbele uitvoering wordt een makelaar VP1014 geplaatst op één van de vleugels en wordt voorzien van een vergrendelslot
- Mogelijk met of zonder kader
- Verkrijgbaar in alle mogelijke RAL kleuren (optioneel)
- Geen anodisé mogelijk
- **Borstel onderaan deur**
- Plexiplaat mogelijk (met VP 1018)

HOEKVERBINDINGEN

- **Hoekverbindingen in verstek gezaagd**
- **Verstekhoeken in elkaar geperst**
- Mogelijkheid om kader uit te voeren met schroefhoeken voor plaatsing in de dag (gebruikte vijzen zijn gemoffeld in zelfde kleur als de vliegendeur)

SLUITING

- **Inbouwmagneten** uitgevoerd in magnetische inox
- Magneetplaatjes en -houder gelakt in zelfde kleur als deur
- Bij dubbele uitvoering worden de magneten op de makelaar geplaatst
- Aanslagrubber aan binnenkant van de vleugel voor perfecte aansluiting met de kader
- **3 zwaar uitgevoerde scharnieren** verdeeld over volledige hoogte
- **Roestvrije scharnierpennen**

Avec la porte « Elegance », vous disposez d'un véritable joyau dans votre intérieur. Un design remarquable, associé à une innovation produit et une efficacité en termes de protection contre les insectes.

En achetant cette porte moustiquaire, vous achetez une porte robuste et raffinée au look élégant pour un usage intensif.

DORMANT ET OUVRANT

- **Profil d'encadrement VP1000 scié à onglet**
- **L'encadrement peut être obtenu avec le rebord (VP1001)** pour une jolie finition de la maçonnerie en cas de placement dans la baie
- **Profil de recouvrement** de battant VP1003 côté chant **pour des trous de forage invisibles**
- **Profilé central en S VP1005** de 75mm de hauteur qui fait également office de poignée ; est placé à la hauteur de votre choix
- Double ouvrant possible
- En cas d'un double ouvrant, un mauclair VP1014 est placé sur l'un des battants et une serrure de verrouillage est prévue
- Possible avec ou sans encadrement
- Disponible dans toutes les couleurs RAL possibles (option)
- Pas d'anodisé possible
- **Brosse au bas de la porte**
- Plaque en plexi possible (avec VP1018)

CONNEXIONS D'ANGLE

- **Connexions d'angle sciées à onglet**
- **Angles à onglet pressés l'un dans l'autre**
- Possibilité de réaliser l'encadrement avec des angles vissés pour le placement dans la baie (les vis utilisées sont émaillées dans la même couleur que la moustiquaire)

FERMETURE

- **Aimants intégrés** réalisés en inox magnétique
- **Plaquettes aimantées et support peints** dans la même couleur que la porte
- En cas d'un double ouvrant, les aimants sont placés sur le mauclair
- **Caoutchouc d'arrêt** à l'intérieur du battant pour un raccord parfait avec l'encadrement
- **3 charnières robustes** réparties sur toute la hauteur
- **Axes de charnières inoxydables**

VLIEGENDEUR ELEGANCE // PORTE MOUSTIQUAIRE ELEGANCE

MONTAGETEKENING // DESSIN D'ASSEMBLAGE

VLIEGENDEUREN
PORTES MOUSTIQUAIRES

Vliegendeur Elegance
Porte Moustiquaire Elegance

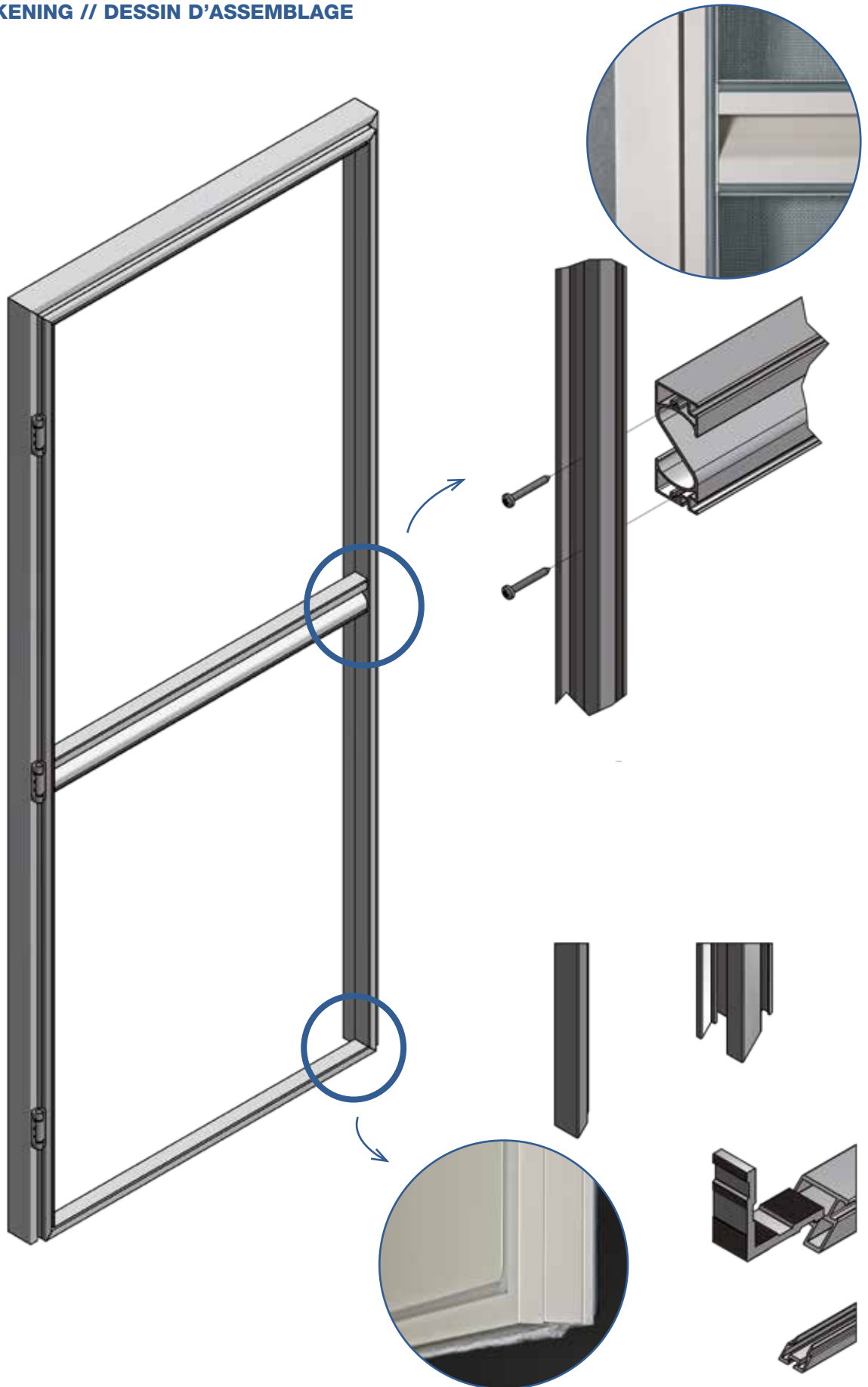

VLIEGENDEUR ELEGANCE // PORTE MOUSTIQUAIRE ELEGANCE

PROFIELEN // PROFILS

VP1000

Kader
Dormant

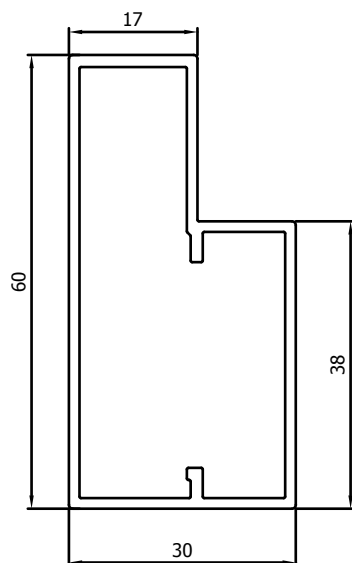

VP1001

Kader met flens
Dormant avec retour

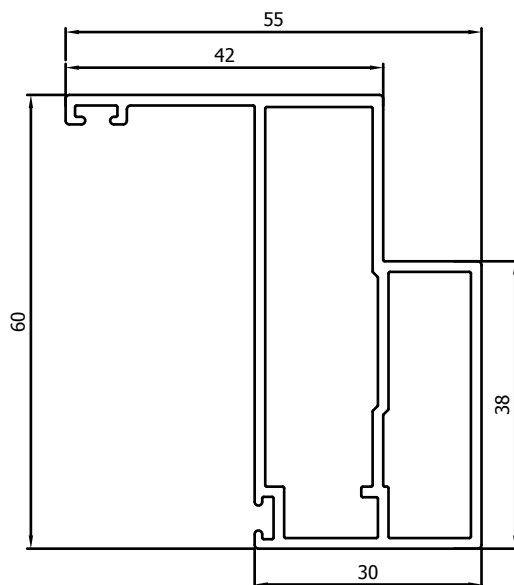

VP1002

Vleugel
Ouvrant

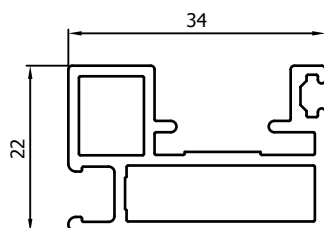

VLIEGENDEUR ELEGANCE // PORTE MOUSTIQUAIRE ELEGANCE

PROFIELEN // PROFILS

VP1014

Makelaar
Mauclair

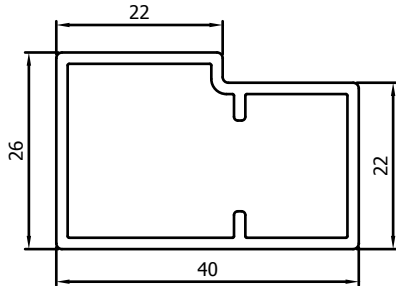

VP1005

Tussenstijl
Traverse

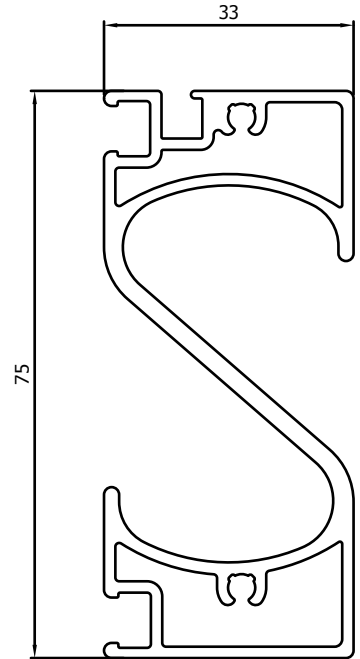

VP1018

Vleugel voor plaat
Ouvrant pour tôle

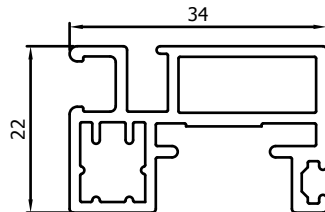

VP1003

Afdekprofiel
Profil d'achèvement

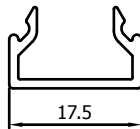

VP1004

Afdekprofiel voor borstel
Profil d'achèvement pour
brosse

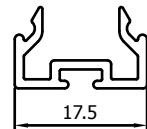

VP1020

Tussenstijl voor plaat
Traverse pour tôle

