

CLIENT

RÉFÉRENCE

## BON DE COMMANDE

Type  
de tirant

SOLID 0101

Nombre .....

Couleur

Couleur RAL

Hauteur (H)

540

Fixation

Classique .....

Aveugle .....

Double .....

Aucune .....

B01 - tirants de portes classiques

Verni .....

Brut .....



B02 - tirants de portes aveugles



B04 - tirants de portes doubles



## BON À SAVOIR

Le tirant a une hauteur fixe. Si vous souhaitez une autre hauteur, vous pouvez utiliser le bon de commande SOLID 0103.

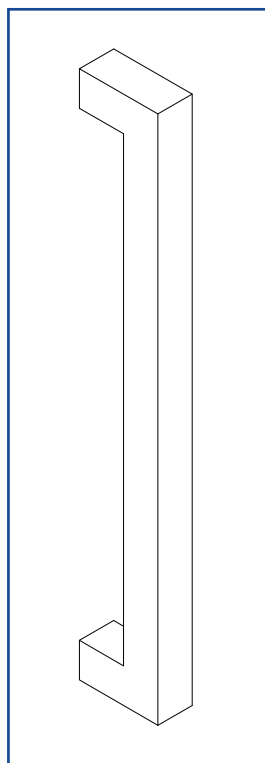
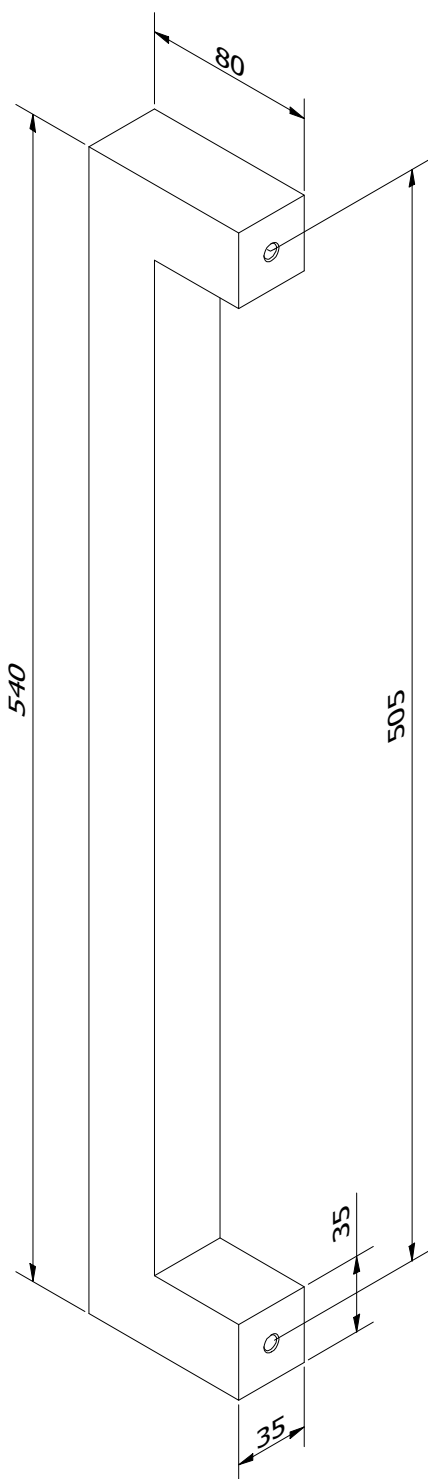

CLIENT

RÉFÉRENCE

## BON DE COMMANDE

Type  
de tirant

SOLID 0102

Nombre .....

Couleur

Couleur RAL

Hauteur (H)

540

Fixation

Classique .....

Aveugle .....

Double .....

Aucune .....

B01 - tirants de portes classiques

Verni .....

Brut .....



B02 - tirants de portes aveugles



B04 - tirants de portes doubles



## BON À SAVOIR

Le tirant a une hauteur fixe. Si vous souhaitez une autre hauteur, vous pouvez utiliser le bon de commande SOLID 0105.

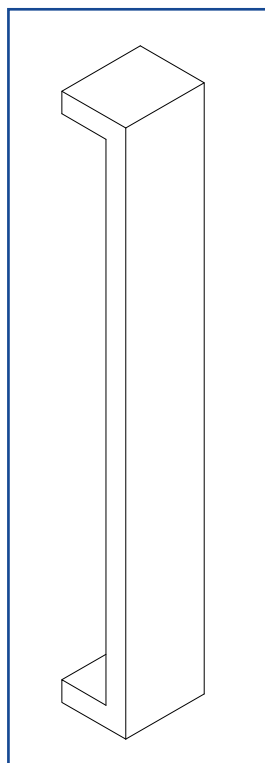
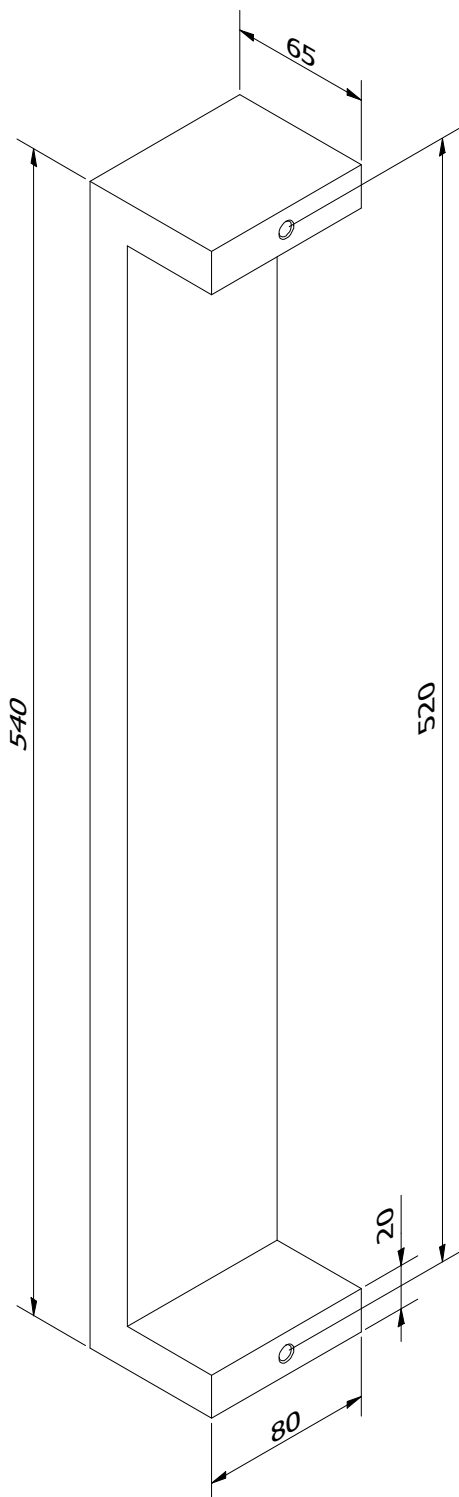

CLIENT

RÉFÉRENCE

## BON DE COMMANDE

Type  
de tirant

SOLID 0103

Nombre .....

Couleur

Couleur RAL

Hauteur (H)

Fixation

Classique .....

Aveugle .....

Double .....

Aucune .....

B01 - tirants de portes classiques

Verni .....

Brut .....



B02 - tirants de portes aveugles



B04 - tirants de portes doubles



## BON À SAVOIR

Hauteur maximale est 3000mm.

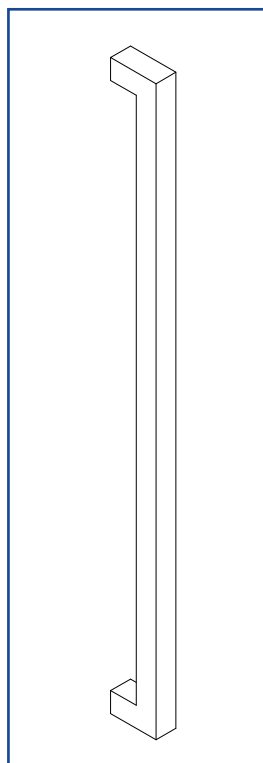
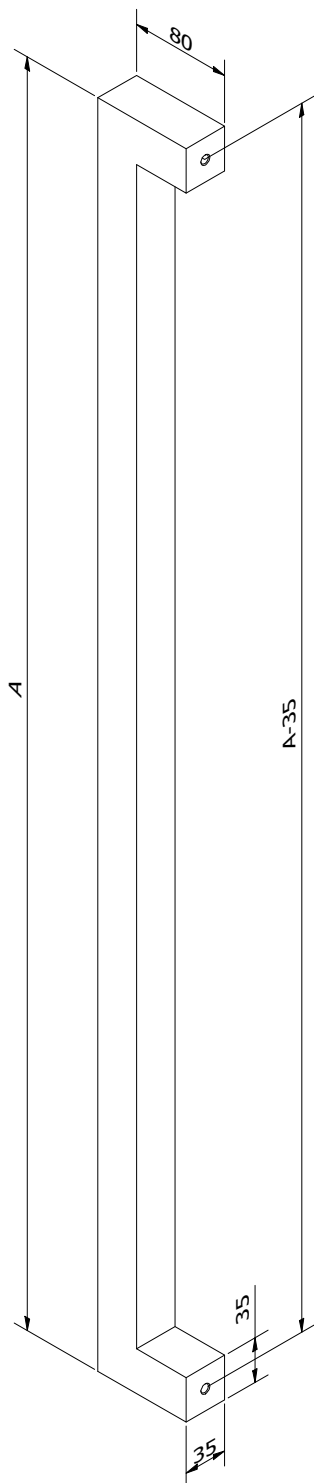

CLIENT

RÉFÉRENCE

## BON DE COMMANDE

Type de tirant

SOLID 0104

Nombre .....

Couleur

Couleur RAL

Hauteur (H)

Fixation

Classique .....

Aveugle .....

Double .....

Aucune .....

B01 - tirants de portes classiques

Verni .....

Brut .....



B02 - tirants de portes aveugles



B04 - tirants de portes doubles



## BON À SAVOIR

Hauteur maximale est 3000mm.

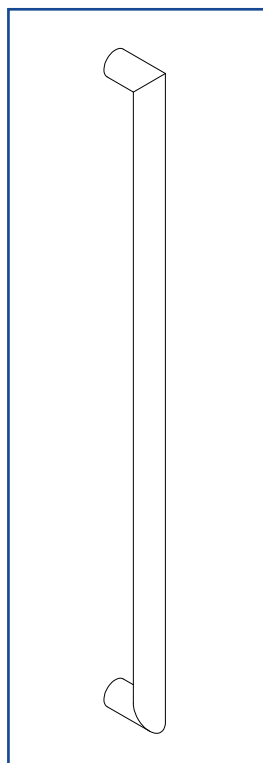
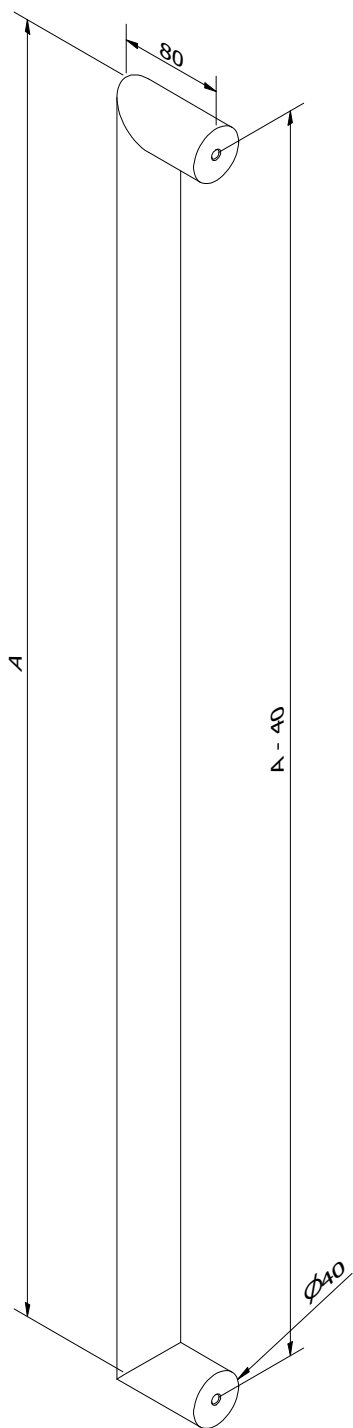

CLIENT

RÉFÉRENCE

## BON DE COMMANDE

Type  
de tirant

SOLID 0105

Nombre .....

Couleur

Couleur RAL

Hauteur (H)

Fixation

Classique .....

Aveugle .....

Double .....

Aucune .....

B01 - tirants de portes classiques

Verni .....

Brut .....



B02 - tirants de portes aveugles



B04 - tirants de portes doubles



## BON À SAVOIR

Hauteur maximale est 3000mm.

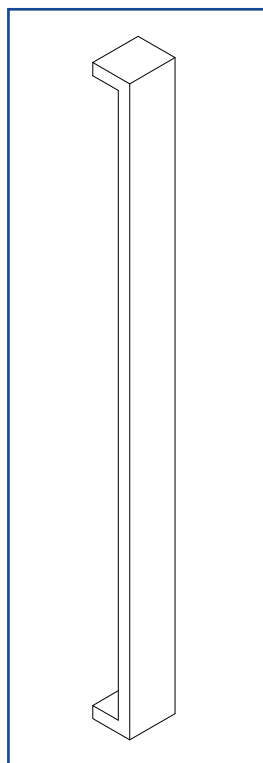
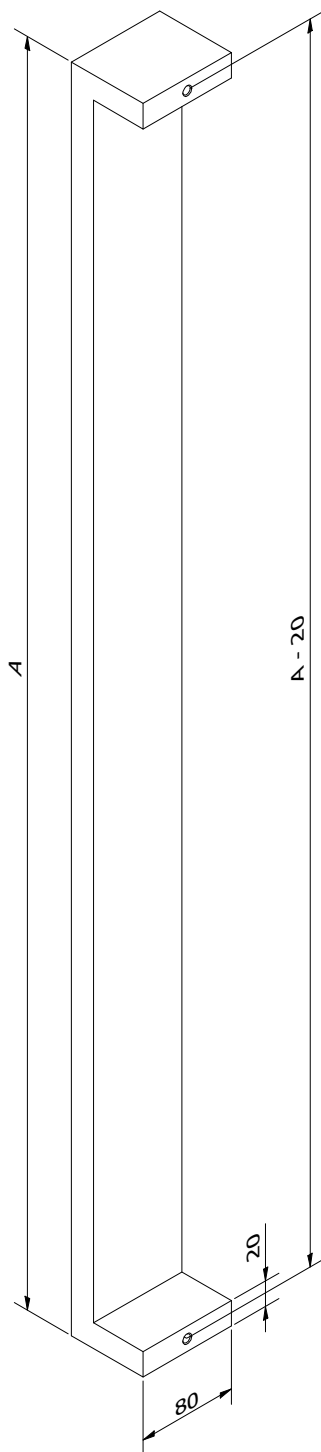

CLIENT

RÉFÉRENCE

## BON DE COMMANDE

Type  
de tirant

SOLID 0106

Nombre .....

Couleur

Couleur RAL

Hauteur (H)

600

Fixation

Classique .....

Aveugle .....

Double .....

Aucune .....

B01 - tirants de portes classiques

Verni .....

Brut .....



B02 - tirants de portes aveugles



B04 - tirants de portes doubles



## BON À SAVOIR

Le tirant a une hauteur fixe.

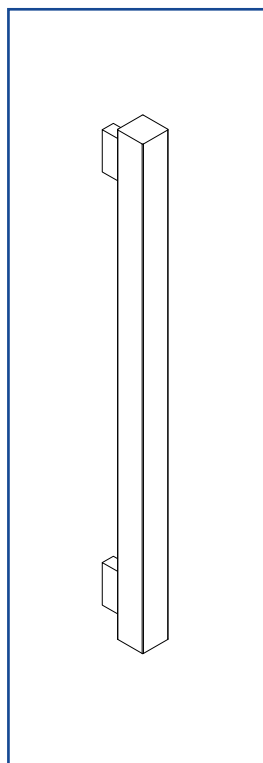
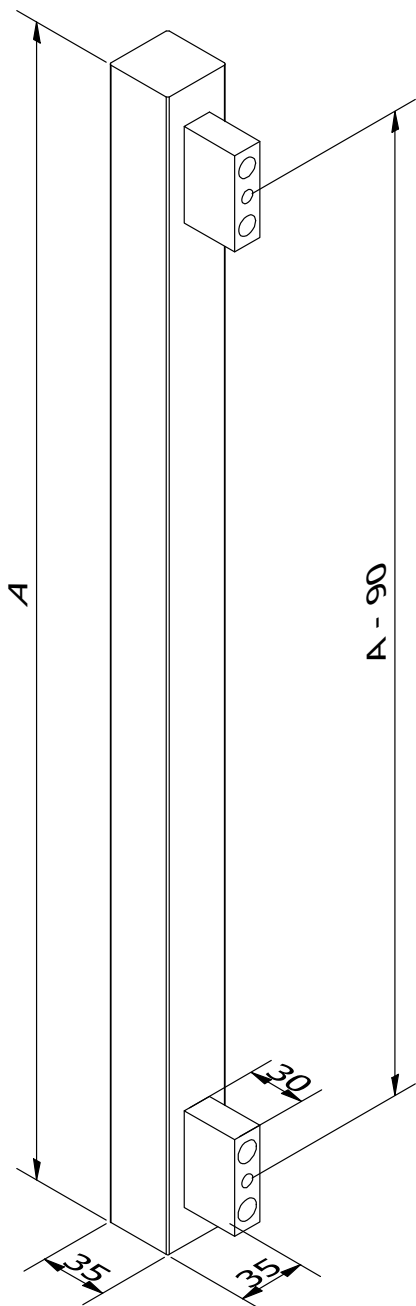

CLIENT

RÉFÉRENCE

## BON DE COMMANDE

Type de tirant SOLID 0201 GAUCHE

Nombre .....

Couleur

Couleur RAL

Hauteur (H)

540

Fixation

Classique .....

Aveugle .....

Double .....

Aucune .....

B01 - tirants de portes classiques

Verni .....

Brut .....



B02 - tirants de portes aveugles



B04 - tirants de portes doubles



## BON À SAVOIR

Le tirant a une hauteur fixe.  
Pour les tirants de portes doubles,  
nous prévoyons la gauche avec des  
trous pour une fixation classique  
et la droite avec des trous pour une  
fixation aveugle.

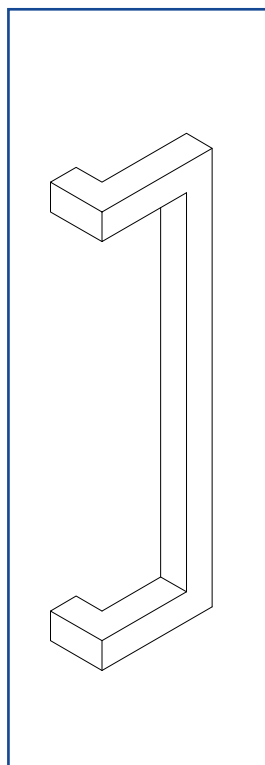
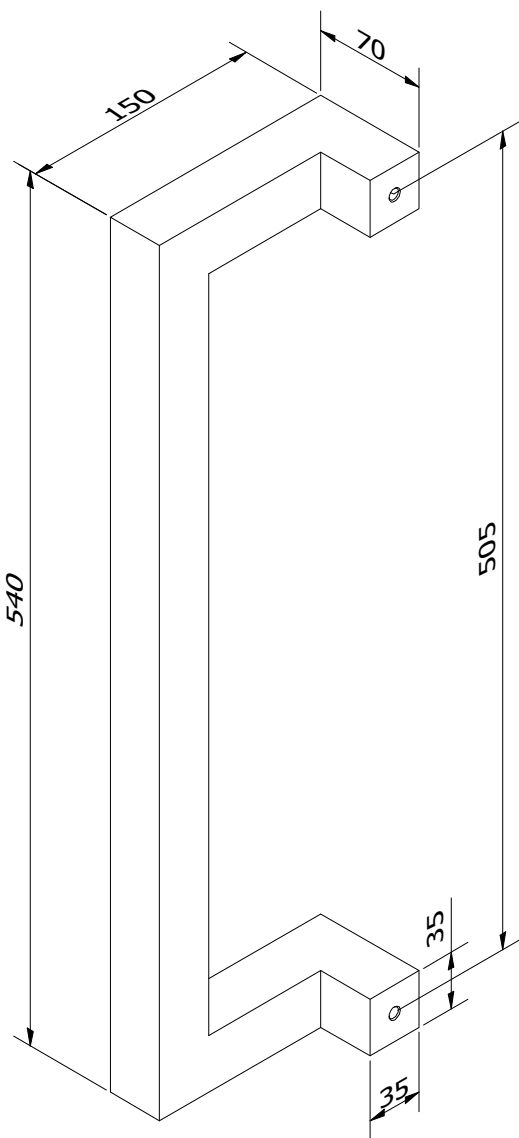

CLIENT

RÉFÉRENCE

## BON DE COMMANDE

Type  
de tirant

SOLID 0201 DROITE

Nombre .....

Couleur

Couleur RAL

Hauteur (H)

540

Fixation

Classique .....

Aveugle .....

Double .....

Aucune .....

B01 - tirants de portes classiques

Verni .....

Brut .....



B02 - tirants de portes aveugles



B04 - tirants de portes doubles



## BON À SAVOIR

Le tirant a une hauteur fixe.  
Pour les tirants de portes doubles,  
nous prévoyons la gauche avec des  
trous pour une fixation classique  
et la droite avec des trous pour une  
fixation aveugle.

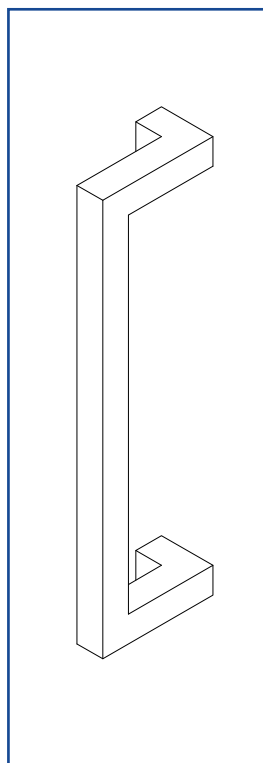
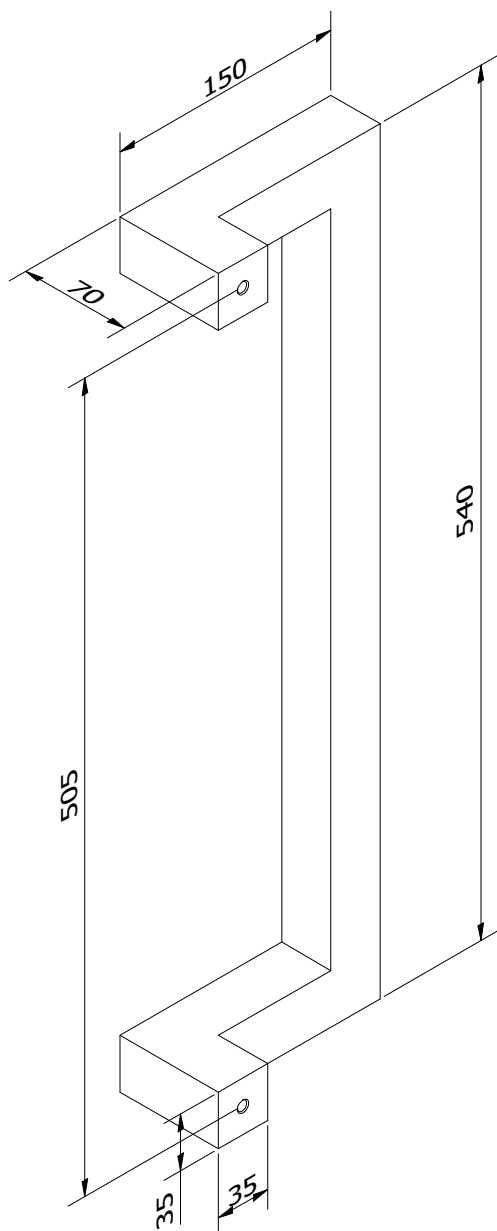



CLIENT

RÉFÉRENCE

## BON DE COMMANDE

Type de tirant SOLID 0202 GAUCHE

Nombre .....

Couleur

Couleur RAL

Hauteur (H)

540

Fixation

Classique .....

Aveugle .....

Double .....

Aucune .....

B01 - tirants de portes classiques

Verni .....

Brut .....



B02 - tirants de portes aveugles



B04 - tirants de portes doubles



## BON À SAVOIR

Le tirant a une hauteur fixe.  
Pour les tirants de portes doubles,  
nous prévoyons la gauche avec des  
trous pour une fixation classique  
et la droite avec des trous pour une  
fixation aveugle.

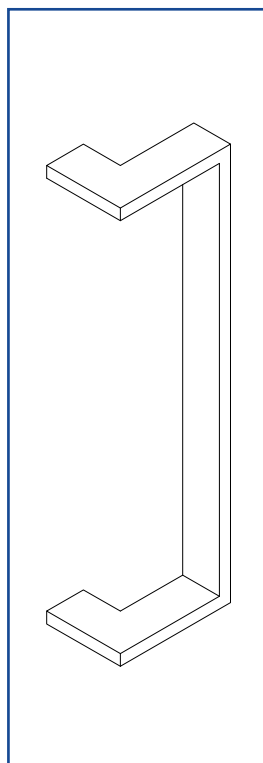
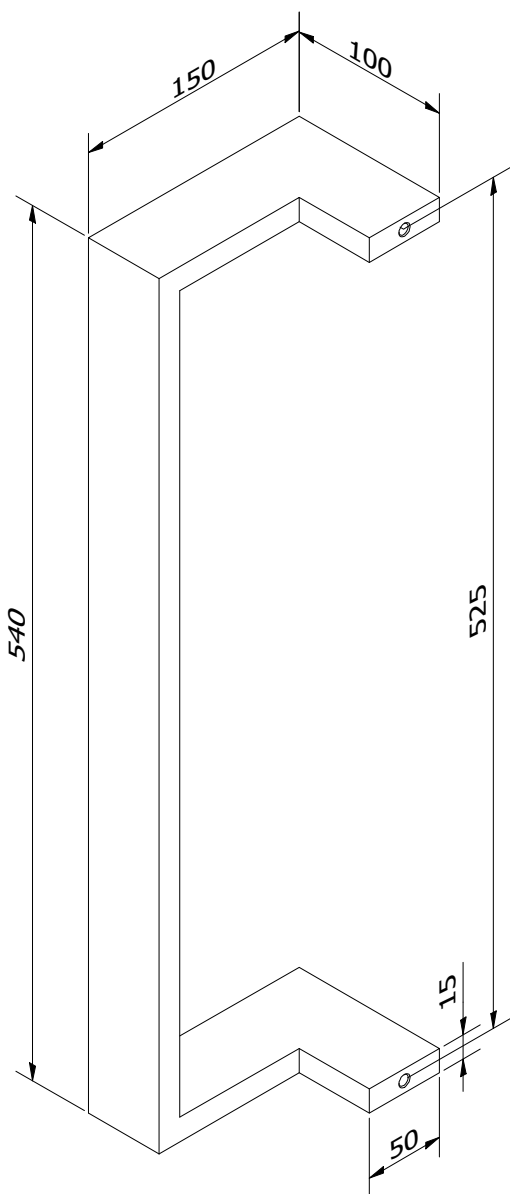

CLIENT

RÉFÉRENCE

## BON DE COMMANDE

Type  
de tirant

SOLID 0201 DROITE

Nombre .....

Couleur

Couleur RAL

Hauteur (H)

540

Fixation

Classique .....

Aveugle .....

Double .....

Aucune .....

B01 - tirants de portes classiques

Verni .....

Brut .....



B02 - tirants de portes aveugles



B04 - tirants de portes doubles



## BON À SAVOIR

Le tirant a une hauteur fixe.  
Pour les tirants de portes doubles,  
nous prévoyons la gauche avec des  
trous pour une fixation classique  
et la droite avec des trous pour une  
fixation aveugle.

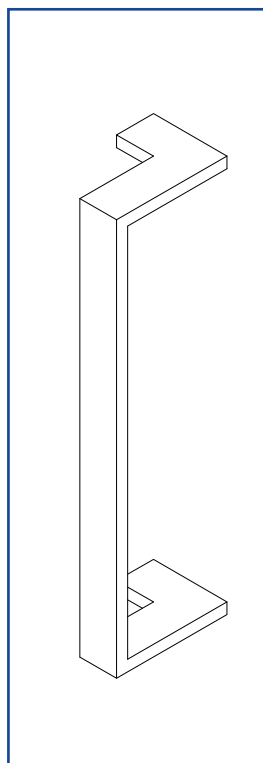
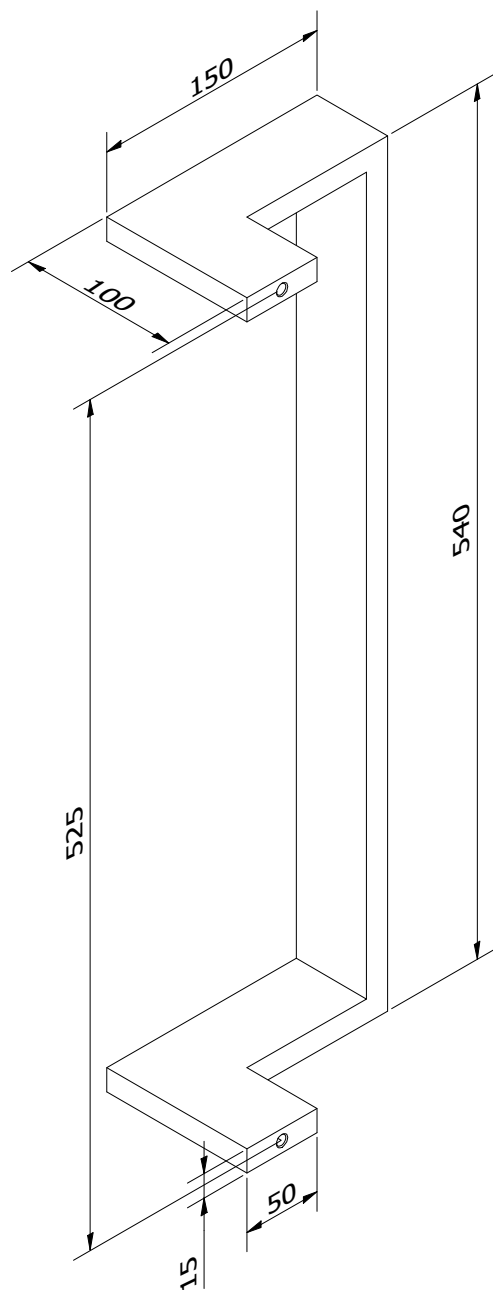

CLIENT

RÉFÉRENCE

## BON DE COMMANDE

Type de tirant SOLID 0203 GAUCHE

Nombre .....

Couleur

Couleur RAL

Hauteur (H)

540

Fixation

Classique .....

Aveugle .....

Double .....

Aucune .....

B01 - tirants de portes classiques

Verni .....

Brut .....



B02 - tirants de portes aveugles



B04 - tirants de portes doubles



## BON À SAVOIR

Le tirant a une hauteur fixe.  
Pour les tirants de portes doubles,  
nous prévoyons la gauche avec des  
trous pour une fixation classique  
et la droite avec des trous pour une  
fixation aveugle.

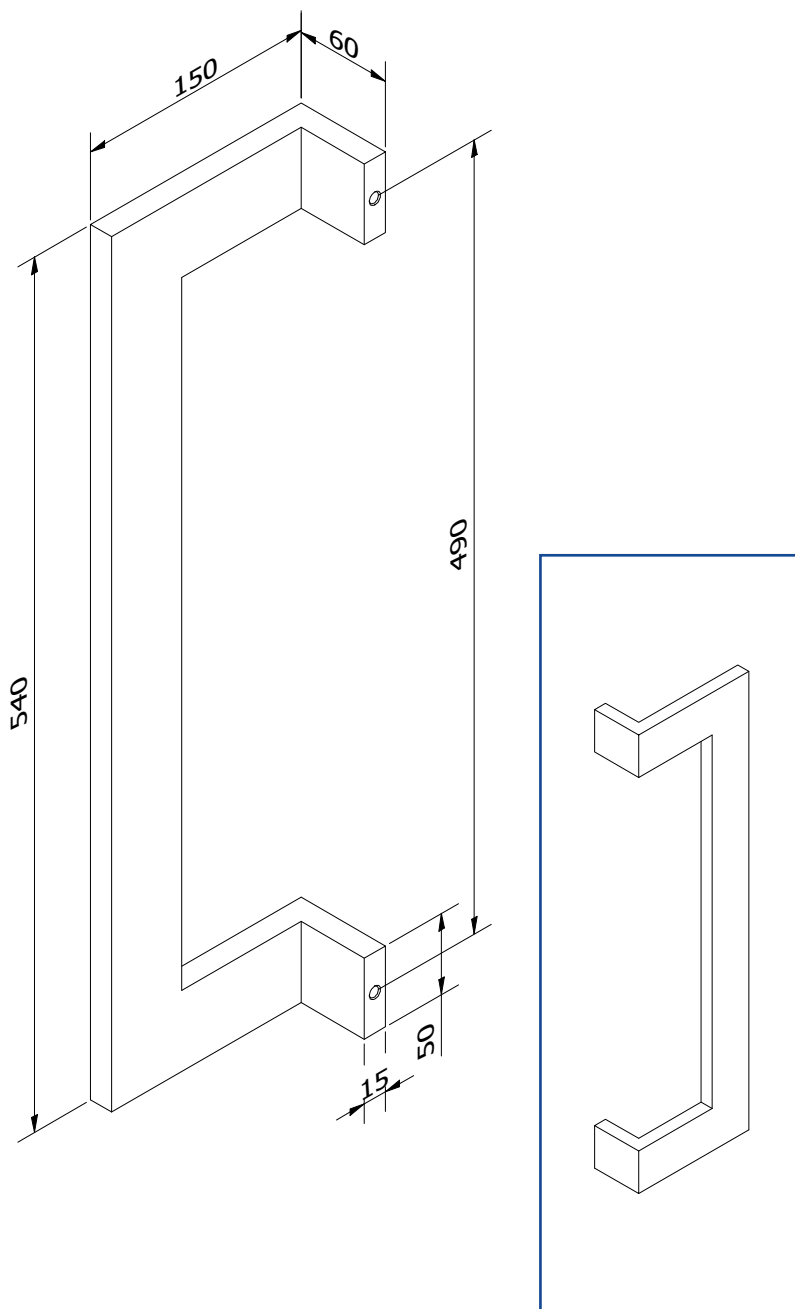

CLIENT

RÉFÉRENCE

## BON DE COMMANDE

Type  
de tirant

SOLID 0203 DROITE

Nombre .....

Couleur

Couleur RAL

Hauteur (H)

540

Fixation

Classique .....

Aveugle .....

Double .....

Aucune .....

B01 - tirants de portes classiques

Verni .....

Brut .....



B02 - tirants de portes aveugles



B04 - tirants de portes doubles



## BON À SAVOIR

Le tirant a une hauteur fixe.  
Pour les tirants de portes doubles,  
nous prévoyons la gauche avec des  
trous pour une fixation classique  
et la droite avec des trous pour une  
fixation aveugle.

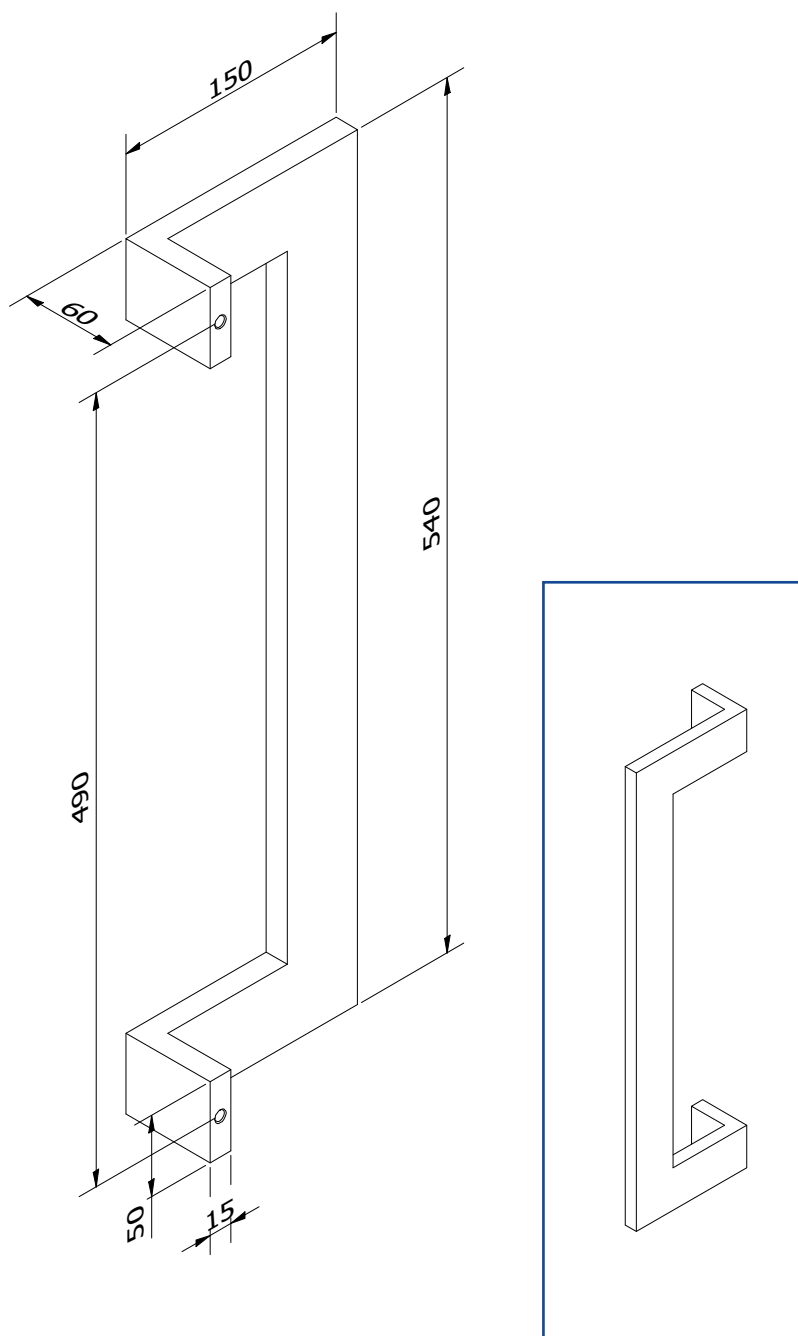

CLIENT

RÉFÉRENCE

## BON DE COMMANDE

Type de tirant SOLID 0301 GAUCHE

Nombre .....

Couleur

Couleur RAL

Hauteur (H)

Fixation

Classique .....

Aveugle .....

Double .....

Aucune .....

B01 - tirants de portes classiques

Verni .....

Brut .....



B02 - tirants de portes aveugles



B04 - tirants de portes doubles



## BON À SAVOIR

Hauteur maximale est 1250mm.

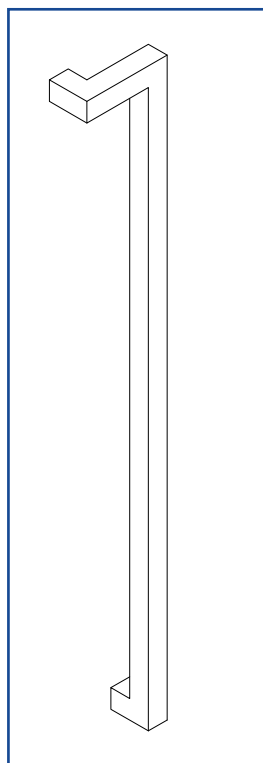
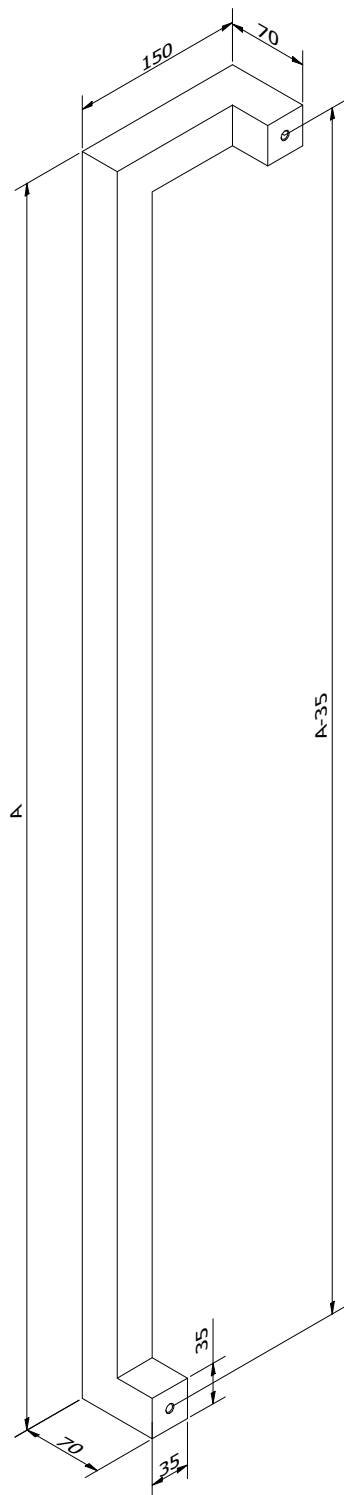

CLIENT

RÉFÉRENCE

## BON DE COMMANDE

Type  
de tirant

SOLID 0301 DROITE

Nombre .....

Couleur

Couleur RAL

Hauteur (H)

Fixation

Classique .....

Aveugle .....

Double .....

Aucune .....

B01 - tirants de portes classiques

Verni .....

Brut .....



B02 - tirants de portes aveugles



B04 - tirants de portes doubles



## BON À SAVOIR

Hauteur maximale est 1250mm.

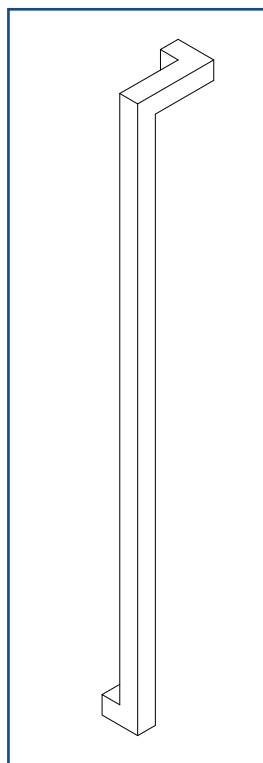
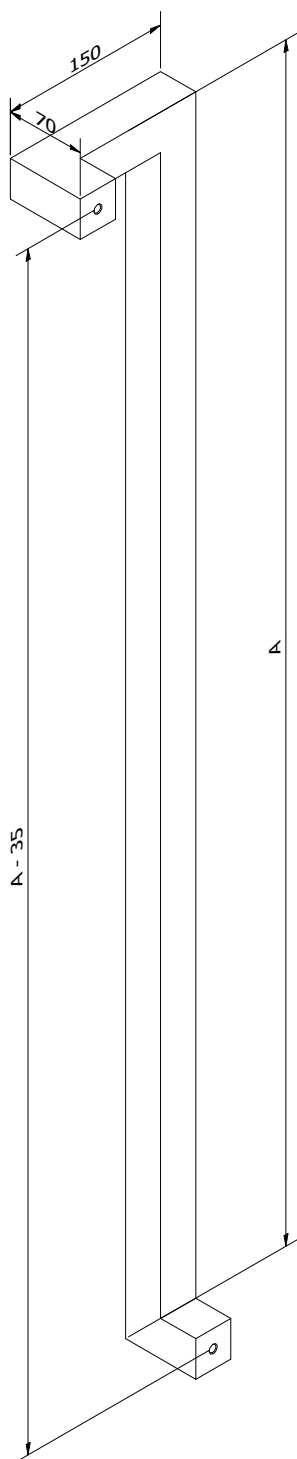

CLIENT

RÉFÉRENCE

## BON DE COMMANDE

Type de tirant SOLID 0302 GAUCHE

Nombre .....

Couleur

Couleur RAL

Hauteur (H)

Fixation

Classique .....

Aveugle .....

Double .....

Aucune .....

B01 - tirants de portes classiques

Verni .....

Brut .....



B02 - tirants de portes aveugles



B04 - tirants de portes doubles



## BON À SAVOIR

Hauteur maximale est 1250mm.

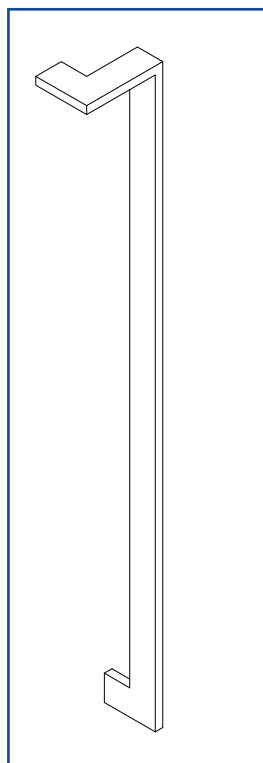
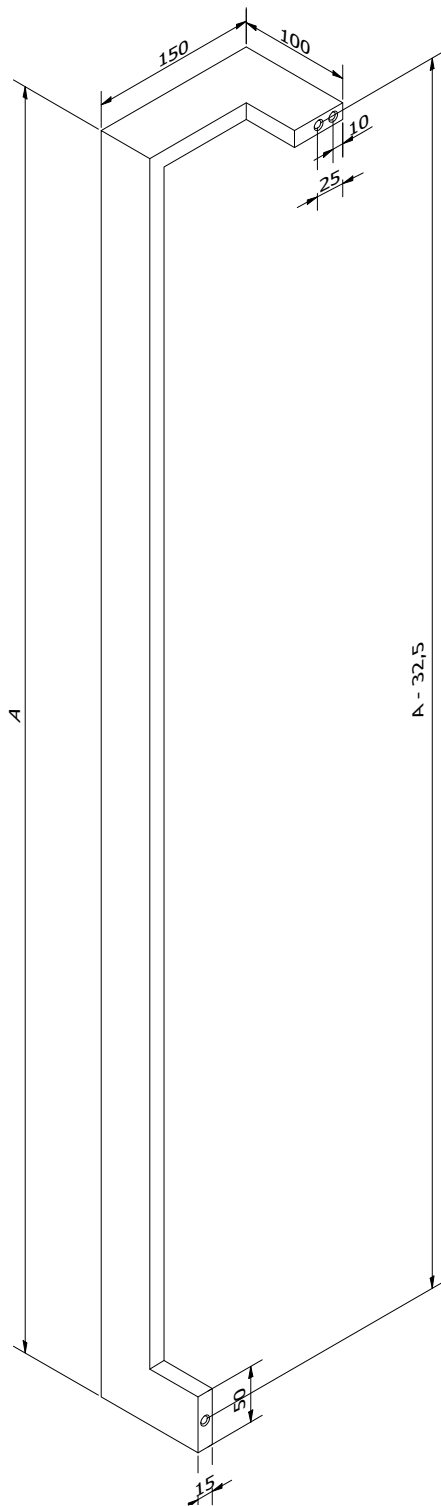

CLIENT

RÉFÉRENCE

## BON DE COMMANDE

Type de tirant

SOLID 0302 DROITE

Nombre .....

Couleur

Couleur RAL

Hauteur (H)

Fixation

Classique .....

Aveugle .....

Double .....

Aucune .....

B01 - tirants de portes classiques

Verni .....

Brut .....



B02 - tirants de portes aveugles



B04 - tirants de portes doubles



## BON À SAVOIR

Hauteur maximale est 1250mm.

