

# Muurkappen Couvre-murs



Aluminium is het ideale materiaal voor de afwerking van muurranden. De FenekO muurkappen bieden een waterdichte bescherming voor de bovenkant van uw muren tegen de nefaste invloed van regenwater, sneeuw, ijs en vorst. Tegelijkertijd zorgen ze voor een strakke en moderne afwerking.

Onze muurkappen worden geplooid uit aluminiumplaten (AlMg3/H111) met een dikte van 2mm en dit in 3 verschillende modellen:

- type 1: vlakke bovenkant
- type 2: met 2-zijdige afwatering
- type 3: met verhoogde boord aan 1 zijde

Deze kunnen allemaal afgewerkt worden met de bij-behorende hoek-, eind- en koppelstukken. Dankzij de montagebeugels met voorgeboorde gaten zijn ze eenvoudig te monteren.

Om de muurkappen naadloos op de rest van uw buitenschrijnwerk te laten aansluiten, heeft u de keuze uit meer dan 1000 RAL kleuren op voorraad.

L'aluminium est le matériel idéal pour la finition de vos murs. Les couvre-murs FenekO offrent une protection imperméable contre l'influence néfaste de l'eau de pluie, la neige et le gel. De plus, ils peuvent être utilisés comme finition moderne.

Nos couvre-murs sont pliés à partir d'une tôle en aluminium (AlMg3/H111) avec une épaisseur de 2mm et ceci en 3 différents modèles:

- type 1: côté supérieure plat
- type 2: avec drainage deux faces
- type 3: à bord rehaussée d'un côté

Pour la finition nous avons des pièces de jonction, de finition et coins assortis. Grâce aux pièces de montage avec trous de perçage les couvre-murs sont faciles à installer.

Pour facilement adapter les couvre-murs au reste de votre menuiserie extérieure, vous avez le choix entre plus de 1000 couleurs RAL en stock.

▶ Voor meer informatie kan u terecht bij uw vertegenwoordiger of via [feneko@feneko.be](mailto:feneko@feneko.be)

▶ Pour plus d'informations, veuillez contacter votre représentant ou via [feneko@feneko.be](mailto:feneko@feneko.be)

**FenekO**  
ALU SYSTEMS

## FMK1

Muurkap Type 1 (vlak)

Couvre-mur Type 1 (plat)

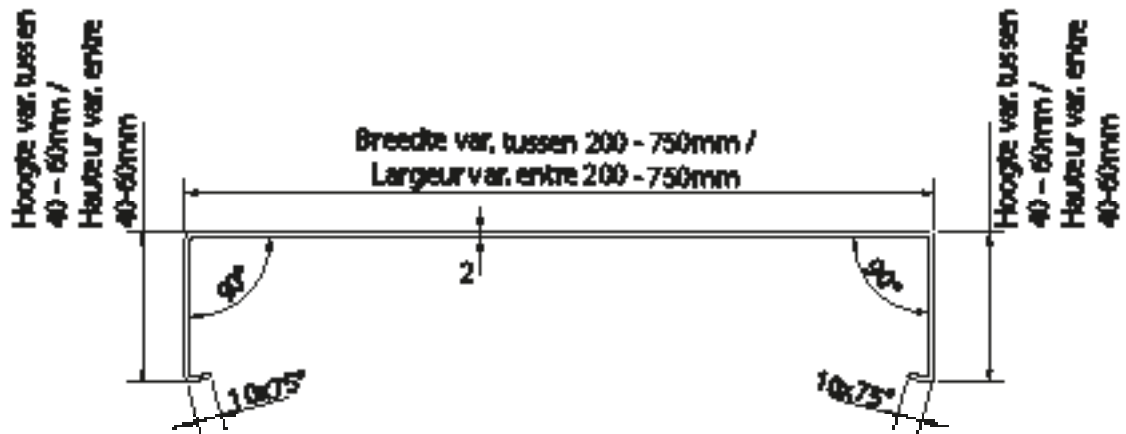
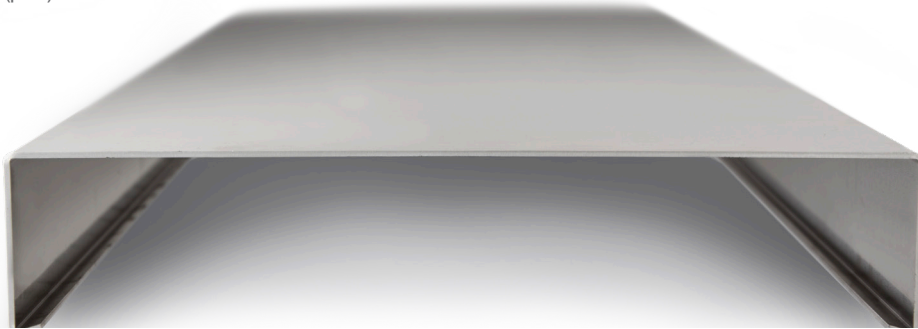

### FMK1/H1

Hoek voor Type 1

Coin pour Type 1

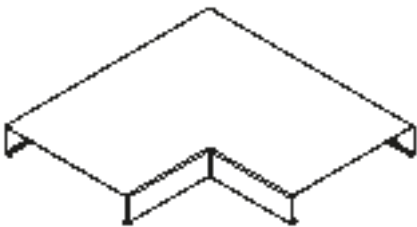

### FMK1/VH1

Variabele hoek voor Type 1

Coin variable pour Type 1

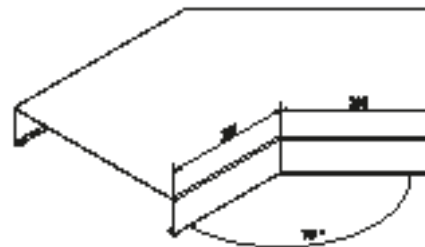

### FMK1/K1

Koppelstuk voor Type 1

Pièce de jonction pour Type 1

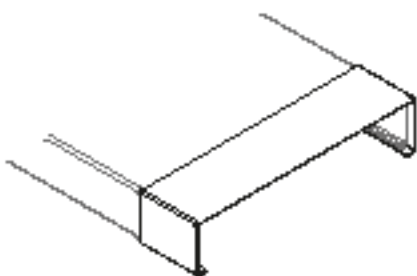

### FMK1/ET1

Eindstuk voor Type 1 - gesloten  
Pièce de finition pour Type 1 - fermée

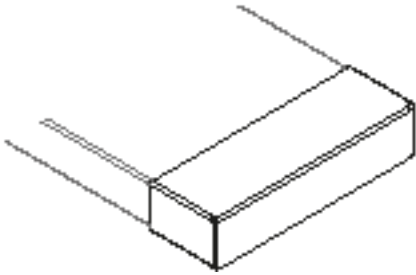

### FMK1/ET2

Eindstuk voor Type 1 - Opkant metselwerk  
Pièce de finition pour Type 1 - Ressaut pour briques

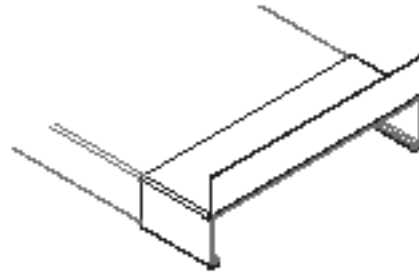

### FMK1/ET3

Eindstuk voor Type 1 - Opkant crepi  
Pièce de finition pour Type 1 - Ressaut pour crépi

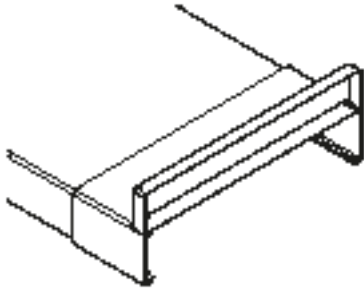

## FMK2

Muurkap Type 2 (met dubbelzijdige afwatering)

Couvre-mur Type 2 (2 pentes)

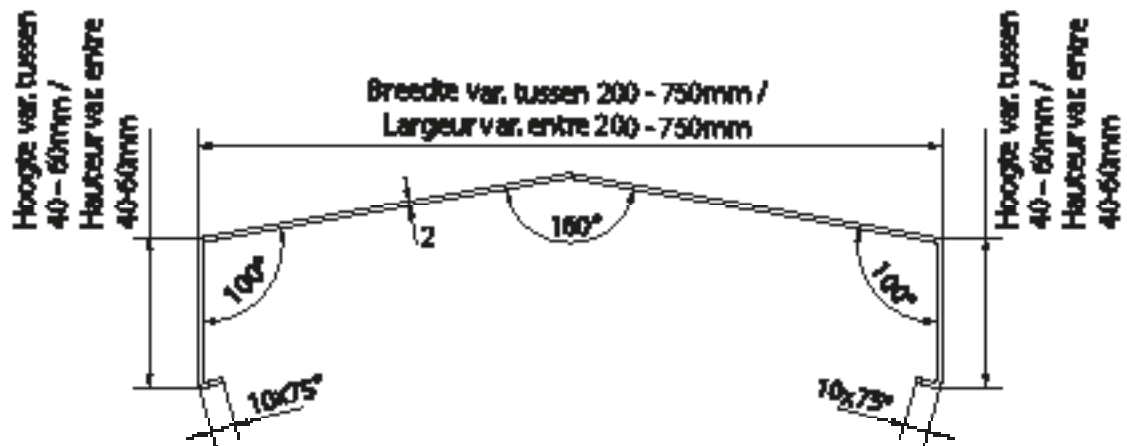
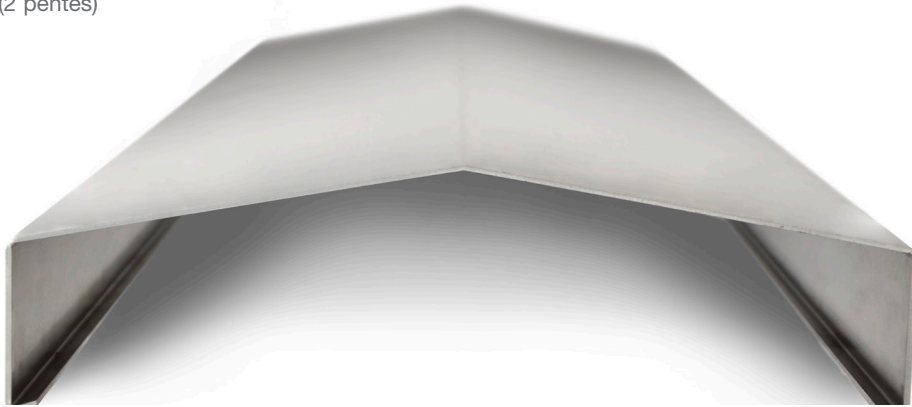

## FMK2/H1

Hoek voor Type 2

Coin pour Type 2

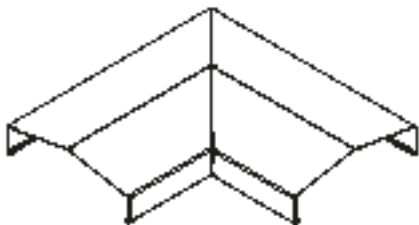

## FMK2/VH1

Variabele hoek voor Type 2

Coin variable pour Type 2

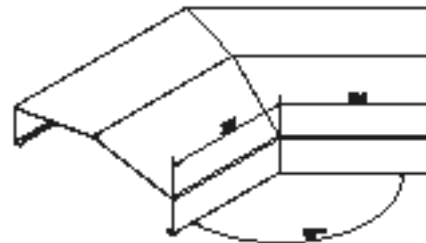

## FMK2/K1

Koppelstuk voor Type 2

Pièce de jonction pour Type 2

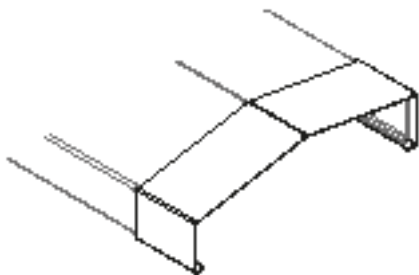

### FMK2/ET1

Eindstuk voor Type 2 - gesloten

Pièce de finition pour Type 2 - fermée

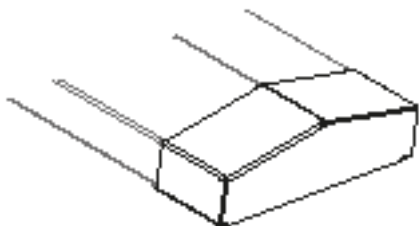

### FMK2/ET2

Eindstuk voor Type 2 - opkant metselwerk

Pièce de finition pour Type 2 - ressaut pour briques

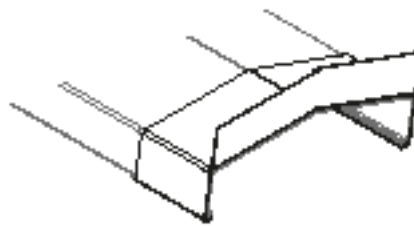

### FMK2/ET3

Eindstuk voor Type 2 - opkant voor crepi

Pièce de finition pour Type 2 - ressaut pour crépi

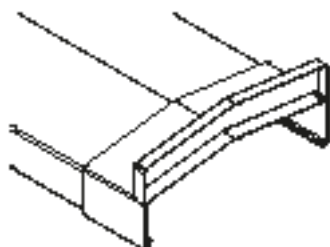

## FMK3

Muurkap Type 3 (1-zijdig verhoogde bord)

Couvre-mur Type 3 (à bord rehaussé)

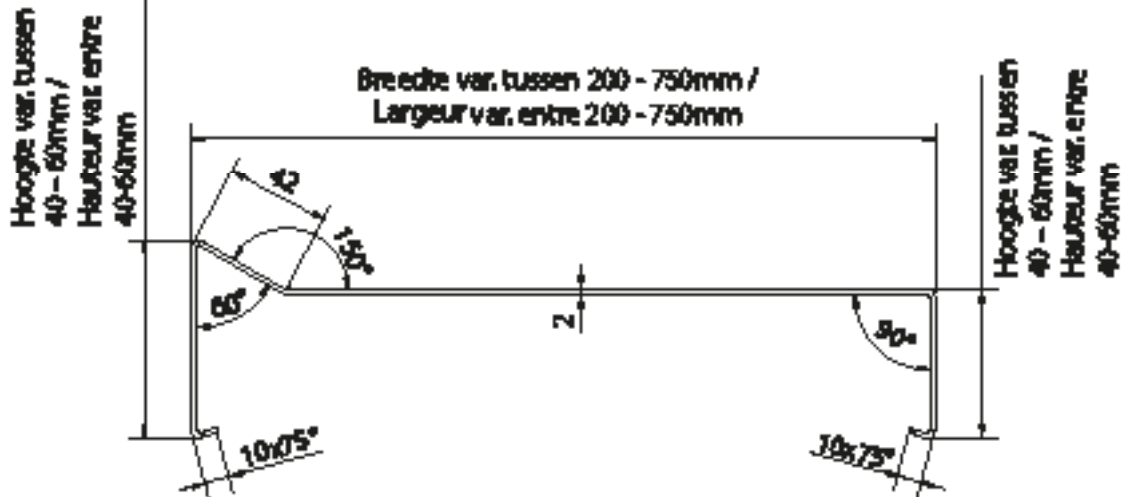
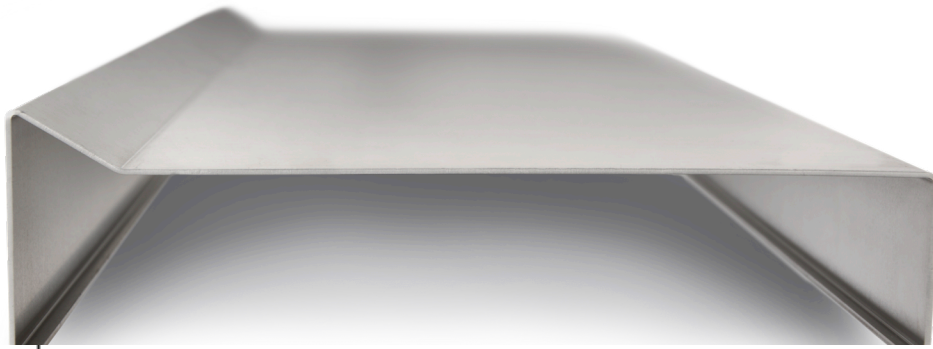

### FMK3/H1

Buitenhoek voor Type 3  
Coin extérieur pour Type 3

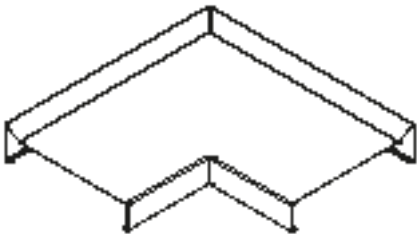

### FMK3/H2

Binnenhoek voor Type 3  
Coin intérieur pour Type 3

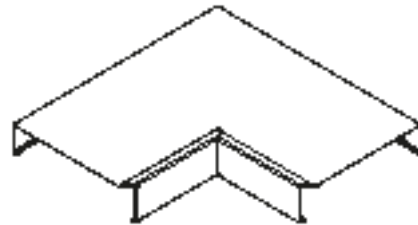

### FMK3/VH1

Variabele buitenhoek voor Type 3  
Coin extérieur variable pour Type 3

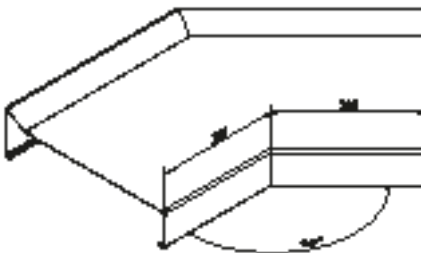

### FMK3/VH2

Variabele binnenhoek voor Type 3  
Coin variable intérieur pour Type 3

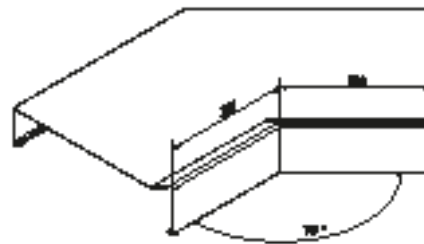

### FMK3/K1

Koppelstuk voor Type 3

Pièce de jonction pour Type 3

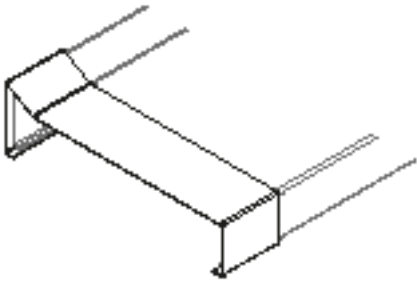

### FMK3/ET1

Eindstuk voor Type 3 - gesloten (links)

Pièce de finition pour Type 3 - fermée (gauche)

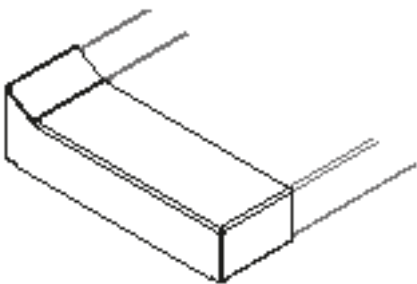

### FMK3/ET1

Eindstuk voor Type 3 - gesloten (rechts)

Pièce de finition pour Type 3 - fermée (droite)

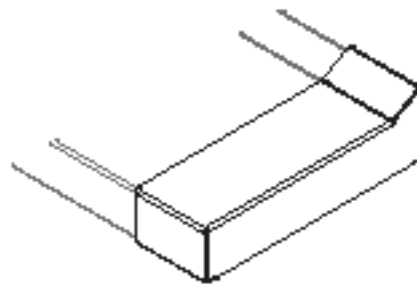

### FMK3/ET2

Eindstuk voor Type 3 - opkant voor metselwerk (links)

Pièce de finition pour Type 3 - ressaut pour briques (gauche)

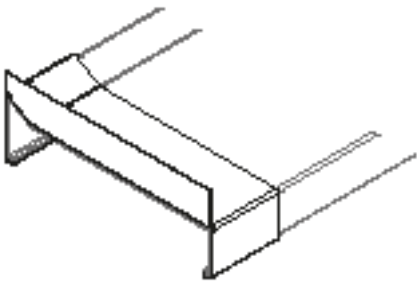

### FMK3/ET2

Eindstuk voor Type 3 - opkant voor metselwerk (rechts)

Pièce de finition pour Type 3 - ressaut pour briques (droite)

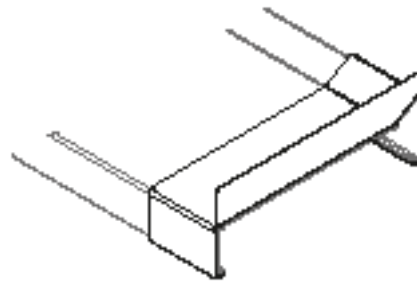

### FMK3/ET3

Eindstuk voor Type 3 - opkant voor crepi (links)

Pièce de finition pour Type 3 - ressaut pour crépi (gauche)

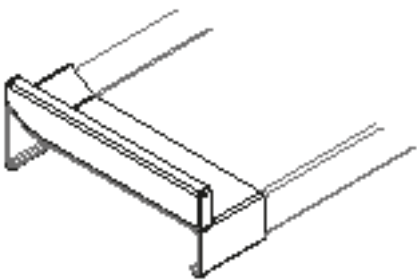

### FMK3/ET3

Eindstuk voor Type 3 - opkant voor crepi (rechts)

Pièce de finition pour Type 3 - ressaut pour crépi (droite)

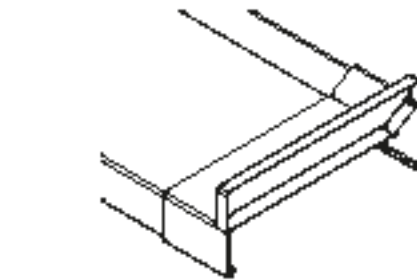

## FMK/MB

Montagebeugel voor muurkappen  
Pièce de montage pour couvre-murs

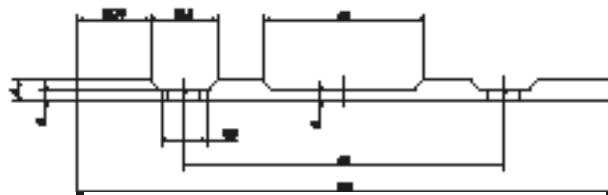
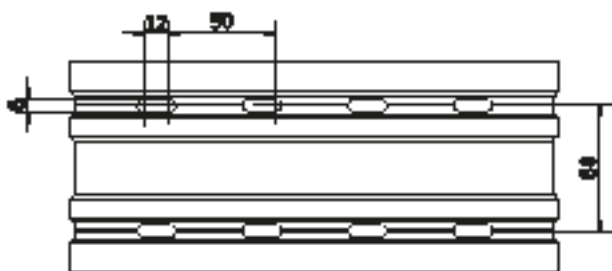
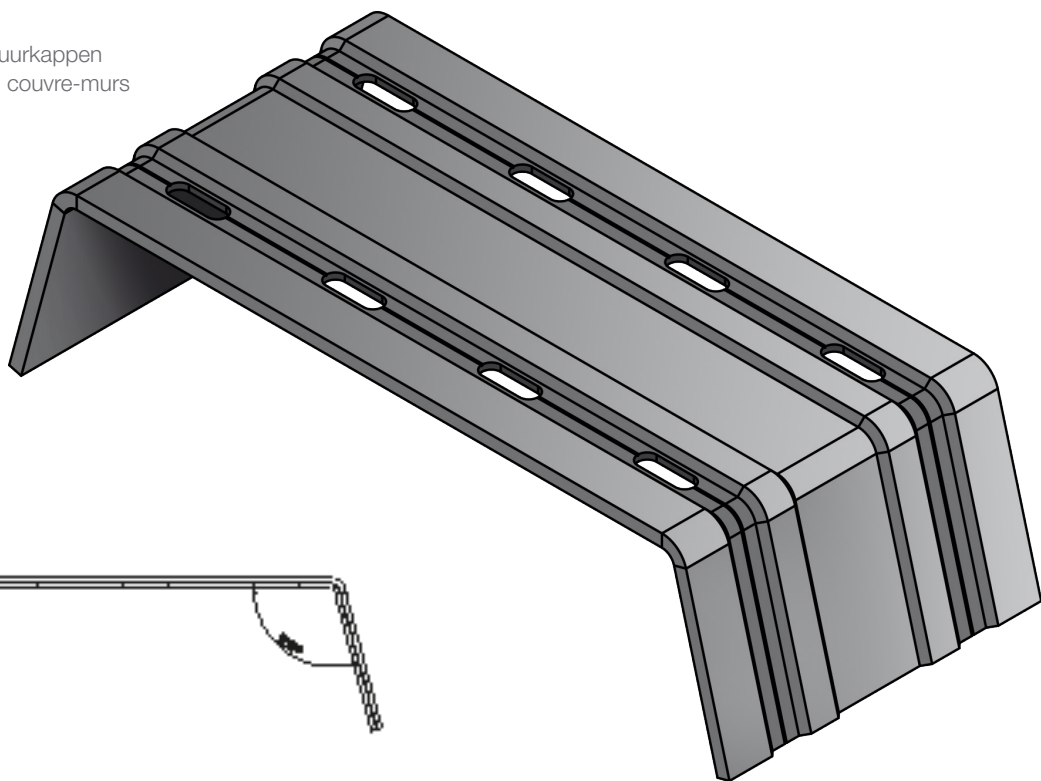

Montagebeugel geplaatst met muurkap type 1 /  
Pièce de montage placée avec couvre-mur Type 1



Montagebeugel geplaatst met muurkap type 2 /  
Pièce de montage placée avec couvre-mur Type 2



Montagebeugel geplaatst met muurkap type 3 /  
Pièce de montage placée avec couvre-mur Type 3

